

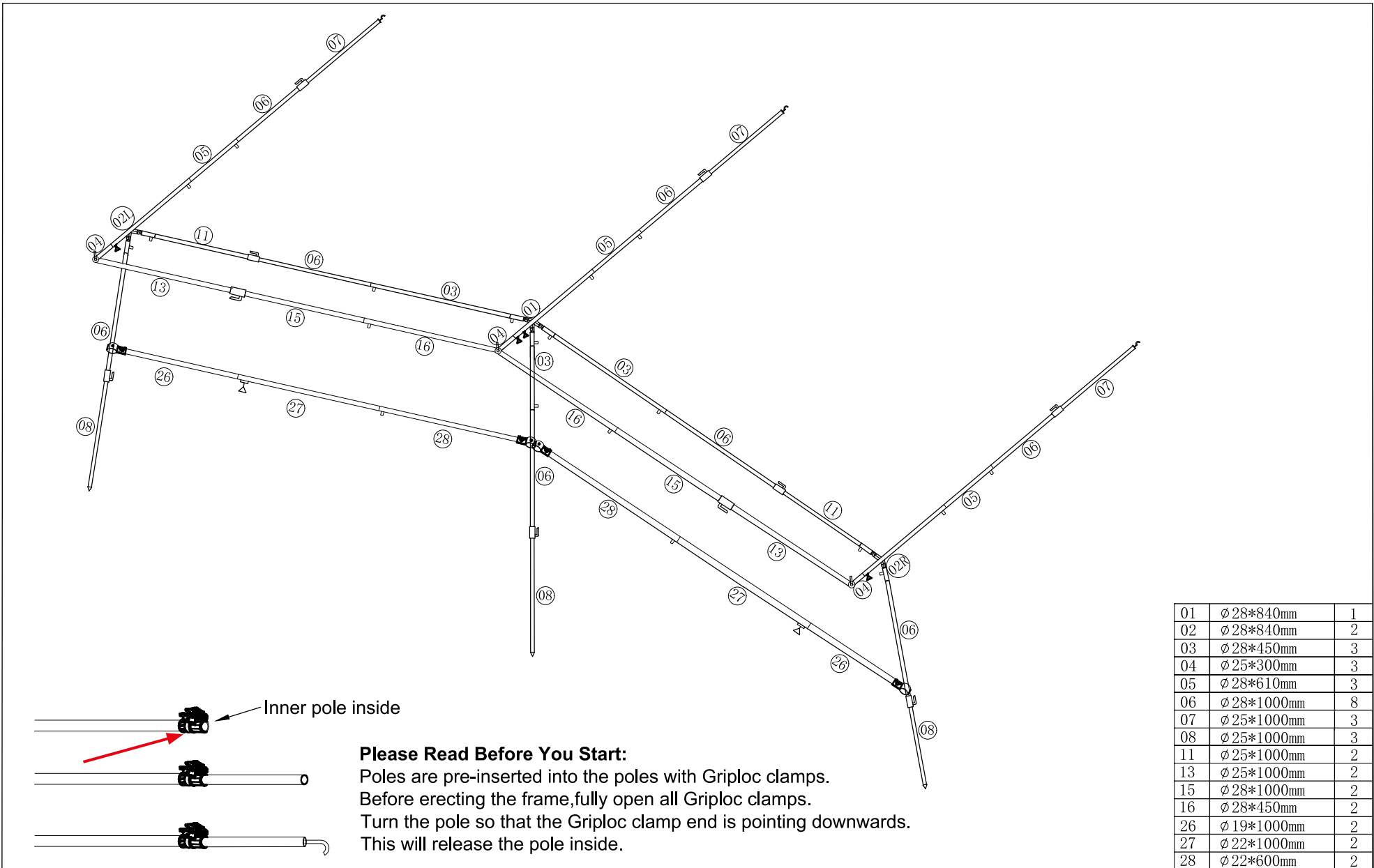

Ganzjahres Wohnwagen Vorzelt All-season Caravan awning

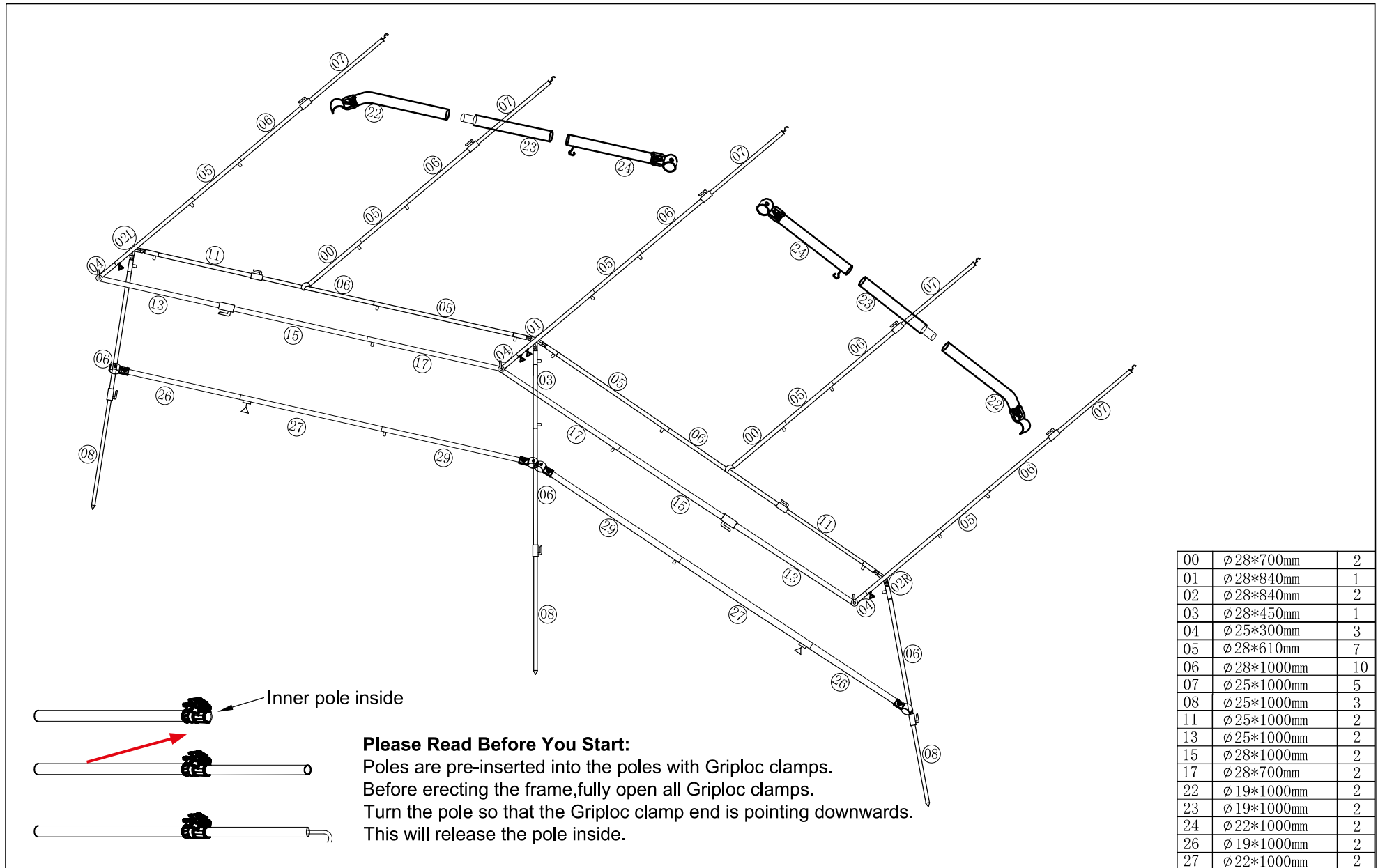





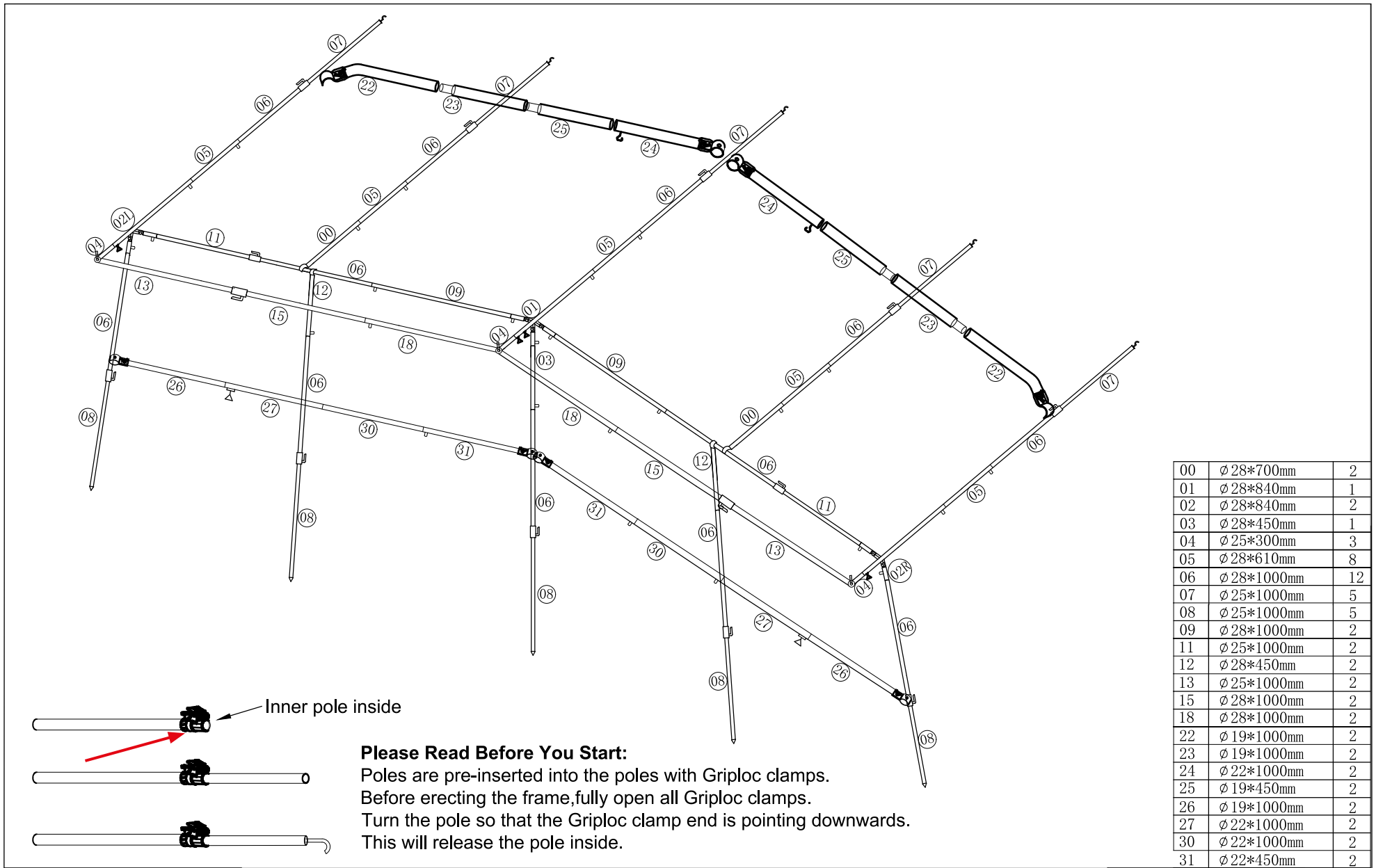

Please Read Before You Start:

Poles are pre-inserted into the poles with Griploc clamps.
 Before erecting the frame, fully open all Griploc clamps.
 Turn the pole so that the Griploc clamp end is pointing downwards.
 This will release the pole inside.

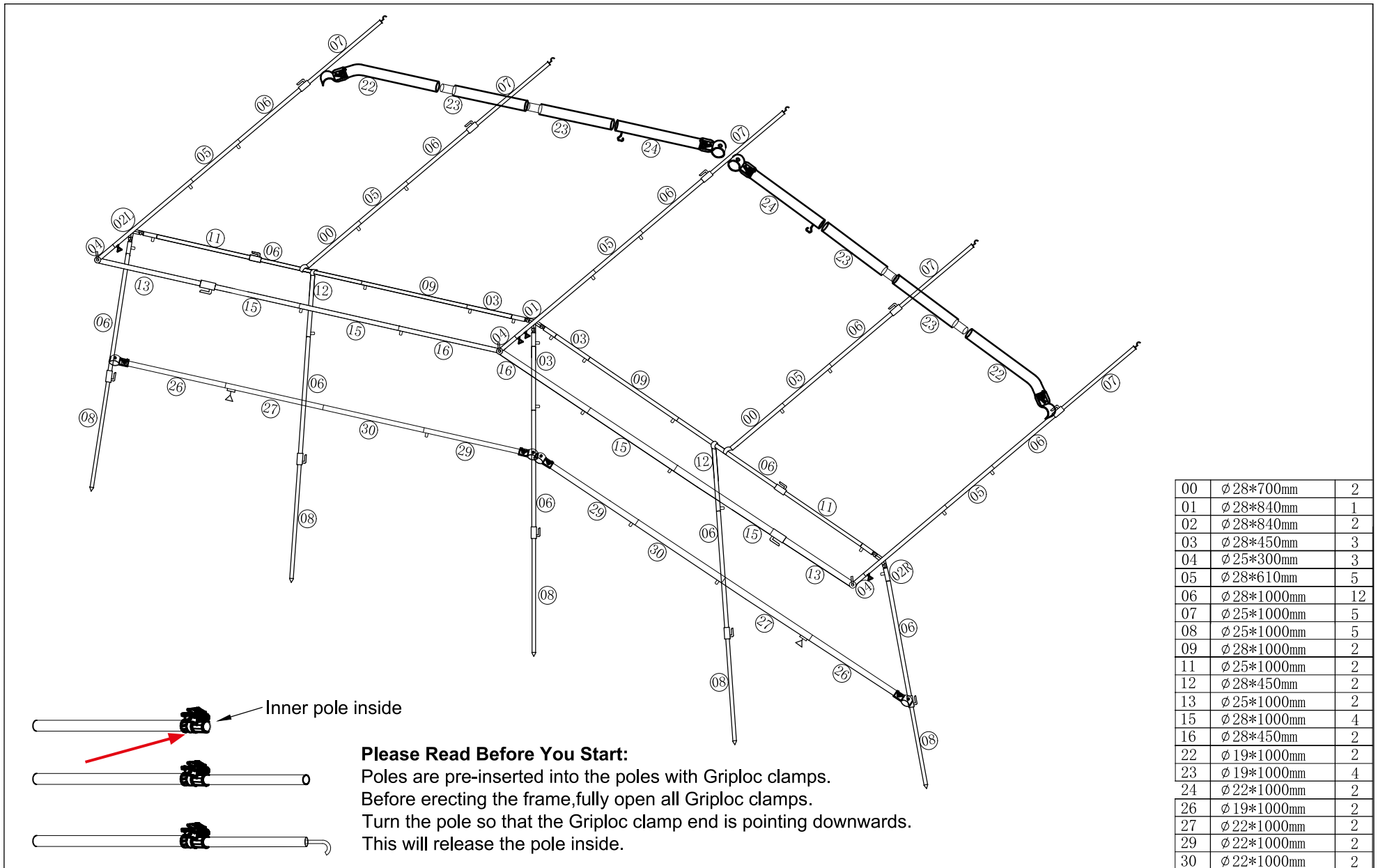



PALERMO

Ganzjahres Wohnwagen Vorzelt | All-season Caravan awning

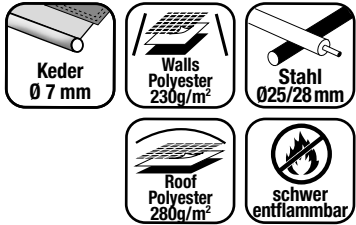

DE: LIEFERUMFANG: Zelthaut, Stahlgestänge, Verandastange, Windblende, Vorhänge, Sturmabspannung, Abspannleitern, Heringe, 2 Packtaschen

EN: ASSEMBLY PARTS LIST: Tent skin, steel poles, veranda pole, wind screen, curtains, storm guy ropes, guy ladders, pegs, 2 packing bags

FR: CONTENU DE LA LIVRAISON: Toile de tente, tiges en acier, barre de véranda, coupe-vent, rideaux, haubanage anti-tempête, échelles de haubanage, piquets, 2 sacs de rangement

FI: KOKOONPANON OSALUETTELO: Teltan kuori, terästangot, verannan pylväs, tuulensuoja, verhot, myrskyn sidontaköydet, sidontatikkaat, tapit, 2 matkalaukkua.

DK: LISTE OVER MONTERINGSDELE: Telt dug, stålstænger, verandastang, vindskærm, gardiner, stormbarduner, bardunstiger, pløkker, 2 tasker

DE: ZELT UND FENSTER DÜRFEN NUR MIT SPEZIELLEN REINIGERN BEHANDELT WERDEN!

EN: CLEANING OF TENT AND WINDOWS ONLY WITH SPECIAL CLEANER!

FR: LA TENTE ET LES FENÊTRES NE DOIVENT ÊTRE TRAITÉES QU'AVEC DES PRODUITS DE NETTOYAGE SPÉCIAUX !

FI: TELTAN JA IKKUNOIDEN PUHDISTUS VAIN ERITYISPUHDISTUSAINEELLA!

DK: RENGØRING AF TELT OG VINDUER KUN MED SPECIALRENGØRINGSMIDDEL!

SE: RENGÖRING AV TÄLT OCH FÖNSTER ENDAST MED SPECIALRENGÖRINGSMEDEL!

DE: VORBEREITUNG / EN: PREPARATION / FR: PRÉPARATION / FI: VALMISTELU / DK: FORBEREDELSE

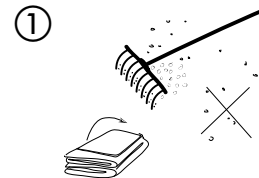

1. DE: Untergrund reinigen
EN: Clean the underground
FR: Nettoyer le support
FI: Puhdista maanalainen
DK: Rengør undergrunden

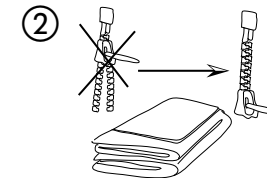

2. DE: Reißverschlüsse schließen
EN: Close the door-zippers
FR: Fermer les fermetures éclair
FI: Sulje oven vetoketjut
DK: Luk dørlynlåsen

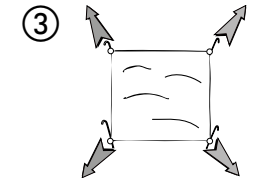

3. DE: Bodenplane als Unterlage auslegen
EN: Spread out a groundsheet
FR: Poser la bâche de sol comme support
FI: Levitä pohjakartta
DK: Spred ud et grundark

DE:

Versicherung: Wir empfehlen Ihnen dringend, Ihr Vorzelt gegen Diebstahl, Sturm oder Unfallschäden zu versichern.

Überprüfen der Zeltgröße: Vergewissern Sie sich bei Ihrem Händler, dass Sie die richtige Größe des Vorzelts gekauft haben. Wenn Sie Zweifel haben, empfehlen wir Ihnen, Ihren Wohnwagen auszumessen, um die richtige Größe zu ermitteln. Ihr Händler wird Ihnen beim Ausmessen behilflich sein.

Gestänge: Am Anfang der Anleitung finden Sie ein Aufbaudiagramm. Wir raten Ihnen dringend, dieses Diagramm zu studieren, um sich mit den verschiedenen Rahmenteilen vertraut zu machen. Jedes Rahmenteil auf dem Diagramm hat eine Teilenummer. Bitte geben Sie diese Nummer an, wenn Sie Ersatzteile bei Ihrem Händler bestellen.

Befestigung des Gestänges am Wohnwagen:

Dieses Palermo-Vorzelt wird mit UniLoc-Pads geliefert, die an dem speziellen Profil befestigt werden, das auf dem Dach neben der Sicke vernäht ist. Nachdem Sie das Zelt durch die Kederschiene gefädelt haben, können Sie die UniLoc-Pads einfach am Spezialprofil anbringen. Siehe Seite 8 für weitere Details.

EN:

Insurance: We strongly advise you to insure your awning against theft, storm or accidental damage.

Checking your awning size: Please check with your dealer that you have purchased the correct size awning. If you have any doubts, we suggest that you measure your caravan to obtain the correct size. Your dealer will be able to assist you with measurement.

Frame: At the beginning of the instructions you will find a frame diagram. We strongly advise you to study this diagram to familiarise yourself with the various frame parts. Each frame part on the diagram has a part number. Please quote this number when ordering replacement parts from your dealer.

Attaching the frame to your caravan: This Palermo awning is supplied with UniLoc Pads which attach to the special profile which is sewn on the roof next to the beading. After you threaded the awning through the awning rail, you can easily fit the UniLoc pads to the special profile. See Page 8 for more details.

FR:

Assurance : nous vous recommandons vivement d'assurer votre auvent contre le vol, les tempêtes ou les dommages accidentels.

Vérifier la taille de l'auvent : assurez-vous auprès de votre revendeur que vous avez acheté la bonne taille d'auvent. Si vous avez des doutes, nous vous recommandons de mesurer votre caravane afin de déterminer la bonne taille. Votre revendeur vous aidera à prendre les mesures.

Armatures : vous trouverez un diagramme de montage au début de ce manuel. Nous vous conseillons vivement d'étudier ce diagramme afin de vous familiariser avec les différentes parties du châssis. Chaque élément du cadre sur le diagramme a un numéro de pièce. Veuillez indiquer ce numéro lorsque vous commandez des pièces de rechange chez votre revendeur.

Fixation de l'armature à la caravane : cet auvent Palermo est livré avec des patins UniLoc qui se fixent au profilé spécial cousu sur le toit à côté de la moulure. Après avoir enfilé l'auvent dans le rail de jonc, il suffit de fixer les patins UniLoc au profil spécial. Voir page 8 pour plus de détails.

FI:

Vakuutus: Suosittelemme, että vakuutat markiisin varkauden, myrskyn tai vahingon varalta.

Markiisin koon tarkistaminen: Tarkista jälleenmyyjältäsi, että olet ostanut oikean kokoisen markiisin. Jos olet epävarma, suosittelemme, että mittaat asuntovau-nusi oikean koon määrittämiseksi. Jälleenmyyjäsi voi auttaa sinua mittauksessa.

Tolpat: Käyttöohjeen alussa on kokoonpanokaavio. Suosittelemme, että tutustutte tähän kaavioon, jotta voitte tutustua rungon eri osiin. Jokaisella kaaviossa olevalla runko-osalla on osanumero. Ilmoita tämä numero, kun tilaat varaosia jälleenmyyjältäsi.

Tolppien kiinnittäminen asuntovauunuun: Tolppien kiinnittäminen asuntovauunuun: Tämä Palermo-markiisi toimitetaan UniLoc-tyynyjen kanssa, jotka kiinnitetään erityiseen profiiliin, joka on ommeltu katolle helmपालkin viereen. Kun olet pujottanut teltan putkikiskon läpi, voit yksinkertaisesti kiinnittää UniLoc-tyynyt erikoisprofiiliin. Katso lisätietoja sivulta 8.

DK:

Forsikring: Vi anbefaler på det kraftigste, at du forsikrer din markise mod tyveri, storm eller utilsigtet skade.

Kontrol af forteltets størrelse: Tjek med din forhandler, at du har købt den rigtige størrelse fortelt. Hvis du er i tvivl, anbefaler vi, at du måler din campingvogn for at finde den rigtige størrelse. Din forhandler vil kunne hjælpe dig med opmålingen.

Stænger: I begyndelsen af manualen finder du et monteringsdiagram. Vi anbefaler på det kraftigste, at du studerer dette diagram for at gøre dig bekendt med de forskellige stæledele. Hver rammedel på diagrammet har et varenummer. Angiv dette nummer, når du bestiller reservedele hos din forhandler.

Fastgørelse af stængerne til campingvognen: Dette Palermo-fortelt leveres med UniLoc-puder, som fastgøres til den specielle profil, der er syet på taget ved siden af vulsten. Når du har trukket teltet gennem rørs-kinnen, kan du blot fastgøre UniLoc-puderne til speci-alprofilen. Se side 8 for flere detaljer.

①

DE: Stellen Sie Ihren Wohnwagen immer auf einem ebenen Untergrund auf, damit Sie das Vorzelt optimal befestigen können.

EN: Always site your caravan on a flat piece of ground this will enable you to obtain the best possible fit of your awning.

FR: Installez toujours votre caravane sur une surface plane afin de pouvoir fixer l'auvent de manière optimale.

FI: Aseta asuntovaunu aina tasaiselle alustalle, jotta voit kiinnittää markiisin optimaalisesti.

DK: Stil altid campingvognen på et plant underlag, så du kan fastgøre forteltet optimalt.

②

DE: A) Vergewissern Sie sich, dass Ihre Kederschiene sauber und frei von scharfen Kanten ist, die den Zeltwulst beschädigen könnten. Bevor Sie das Zelt auslegen, ist es ratsam, eine Unterlage auf den Boden zu legen, um eine Beschädigung oder Verschmutzung des Zeltes zu verhindern.

B) Sie können nun mit dem Aufbau des Zeltes beginnen.

Wir empfehlen immer den Aufbau mit zwei Personen.

Beginnen Sie mit dem Einfädeln des Keders in die Kederschiene, wobei eine Person das Segeltuch durch die Kederschiene zieht. Die andere Person sollte den Wulst in die Schiene einführen und darauf achten, dass er gleichmäßig in der Schiene verläuft. Wenn Sie das Zelt vollständig durch die Schiene gezogen haben, vergewissern Sie sich, dass die Abspannleitern auf beiden Seiten gleich sind. Jetzt sollten Sie die UniLoc-Pads in Position bringen. Befestigen Sie zunächst ein Polster an der grauen Sacke in der Mitte auf der Rückseite des Daches. Die beiden seitlichen Pads sollten auf dem gebogenen Teil etwa 210 cm vom Boden entfernt angebracht werden. Dies ist jedoch nur ein Richtwert, da jeder Wohnwagen eine etwas andere Form hat.

Weitere Einzelheiten finden Sie unter „Verwendung der UniLoc-Pads“ auf Seite 8.

EN: A) Check that your awning rail is clean and free from any sharp edges which could easily damage the awning beading. Before opening out the awning, it is advisable to place a groundsheet on the floor to prevent damage or soiling of the canvas.

B) You are now ready to start erecting the awning. We would always suggest that two people will make erecting the awning a much easier task.

Start by threading the white beading into the awning rail with one person pulling the canvas through the awning rail. The other person should feed the beading into the rail ensuring that it runs smoothly into the rail. When you have pulled the awning completely thru the rail, make sure that the pegging ladders are even on both sides. At this point you should fix the UniLoc Pads into position. First fix one pad onto the grey beading in the centre at back of the roof. The two side pads should be placed on to the curved part approximately 210 cm from the ground. However this is only a guide as each caravan will have a slightly different shape. Please refer to "How to use UniLoc Pads" on Page 8 for further details.

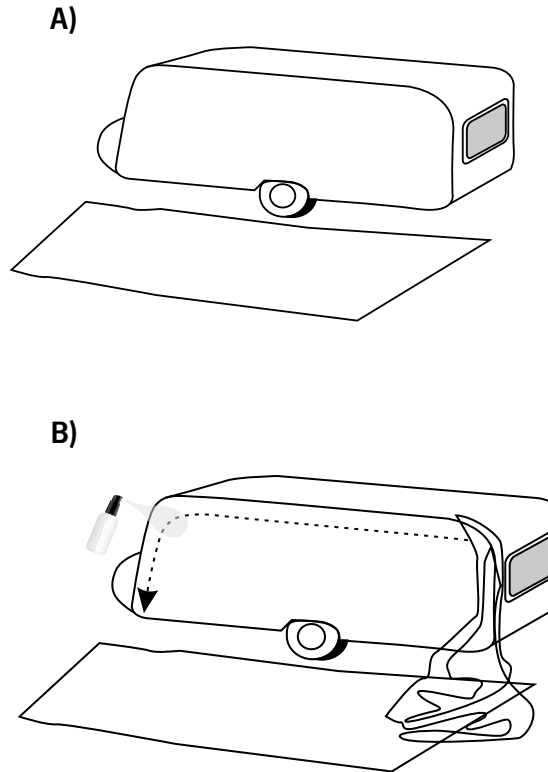

FR: A) Assurez-vous que votre rail de jonc est propre et exempt d'arêtes vives qui pourraient facilement endommager le bourrelet de la tente. Avant de déployer l'auvent, il est conseillé de poser un tapis de sol sur le sol afin d'éviter d'endommager ou de salir l'auvent.

B) Vous pouvez maintenant commencer le montage de l'auvent.

Nous recommandons toujours le montage à deux personnes.

Commencez par enfiler les bourrelets blancs dans le rail de jonc, une personne tirant la toile à travers le rail de jonc. L'autre personne doit insérer le bourrelet dans le rail en veillant à ce qu'il soit régulier dans le rail. Une fois que vous avez complètement tiré la tente à travers le rail, assurez-vous que les échelles de haubanage sont identiques des deux côtés. Vous devriez maintenant mettre les patins UniLoc en place. Fixez d'abord un coussin à la moulure grise au centre, à l'arrière du toit. Les deux tampons latéraux doivent être placés sur la partie courbée à environ 210 cm du sol. Ce n'est toutefois qu'une indication, car chaque caravane a une forme légèrement différente. Pour plus de détails, voir „Utilisation des pastilles UniLoc“ à la page 8.“

FI: A) Varmista, että putkikisko on puhdas ja ettei siinä ole teräviä reunoja, jotka voivat helposti vahingoittaa telttakiskoa. Ennen teltan asentamista on suositeltavaa asettaa aluskate maahan, jotta teltta ei vahingoitu tai likaannu.

B) Voit nyt aloittaa markiisin pystyttämisen. Suosittelemme aina pystyttämistä kahden henkilön voimin.

Aloita pujottamalla valkoiset helmet putkikiskoon, ja yksi henkilö vetää kangasta putkikiskon läpi. Toisen henkilön on työnnettävä helmi kiskoon ja varmistettava, että se kulkee tasaisesti kiskossa. Kun olet vetänyt teltan kokonaan kiskon läpi, varmista, että köydet ovat samalla tavalla molemmilla puolilla. Nyt sinun pitäisi asettaa UniLoc-tyyny paikalleen. Kiinnitä ensin yksi tyyny keskellä olevaan harmaaseen helmaan katon takosassa. Kaksi sivutyynyä on sijoitettava kaarevaan osaan noin 210 cm:n päähän maasta. Tämä on kuitenkin vain ohje, sillä jokaisen asuntovaunun muoto on hieman erilainen. Lisätietoja on kohdassa „UniLoc-tyynyjen käyttö“ sivulla 8.“

DK: A) Sørg for, at din rørskinne er ren og fri for skarpe kanter, der let kan beskadige teltperlen. Før du slår teltet op, er det en god idé at lægge et underlag på jorden for at forhindre, at teltet bliver beskadiget eller snavset.

B) Du kan nu begynde at slå teltet op. Vi anbefaler altid, at man er to til at slå teltet op. Start med at tråde de hvide perler ind i rørskinnen, mens den ene person trækker teltdugen gennem rørskinnen. Den anden person skal stikke perlen ind i skinnen og sørge for, at den løber jævnt i skinnen. Når du har trukket teltet helt igennem skinnen, skal du sørge for, at bardunerne er ens på begge sider. Nu skal du placere UniLoc-puderne. Sæt først den ene pude fast på den grå vulst i midten på bagsiden af taget. De to sidepuder skal placeres på den buede del ca. 210 cm fra jorden. Dette er dog kun en vejledning, da hver campingvogn har en lidt anden form. For flere detaljer, se „Brug af UniLoc-puderne“ på side 8.“

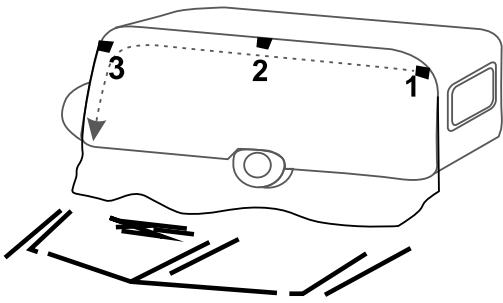

③

DE: Legen Sie den Rahmen so aus, dass alle Teile leicht zugänglich sind, wenn Sie mit dem Aufrichten des Rahmens beginnen. Beginnen Sie mit dem Aufrichten des Rahmens immer an der mittleren Halterung. Das erleichtert Ihnen die Arbeit sehr.

EN: Lay out the frame so that all the parts are easily accessible when you commence to erect the frame. Always start to erect the frame from the centre bracket. This will make your task much easier.

FR: Disposez les rampes de manière à ce que toutes les pièces soient facilement accessibles lorsque vous commencez à redresser le cadre. Commencez toujours le redressement du cadre par le support central. Cela vous facilitera grandement la tâche.

FI: Aseta runko niin, että kaikki osat ovat helposti saatavilla, kun alat pystyttää runkoa. Aloita rungon pystytys aina keskikannattimesta. Tämä helpottaa työtäsi huomattavasti.

DK: Læg rammen ud, så alle dele er let tilgængelige, når du begynder at rejse rammen. Start altid med at rejse rammen ved midterbeslaget. Det vil gøre arbejdet meget lettere.

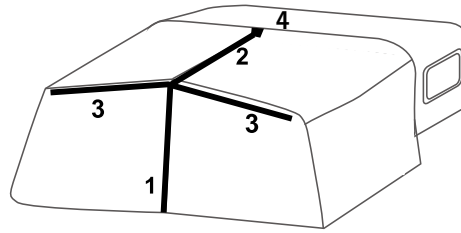

④

DE: Nehmen Sie den mittleren Winkel und stecken Sie ihn in die Öffnung in der Mitte des Zelt. Setzen Sie nun eine Stange (1) ein, so dass das Zelt gestützt wird. Nehmen Sie nun den mittleren Dachsparren (2) mit dem Haken und stecken Sie ihn in das mittlere UniLoc Pad (4) und spannen Sie ihn leicht.

EN: Take the centre bracket and insert it into the opening in the centre of the tent. Now insert a pole (1) so that the tent is supported. Now take the centre rafter (2) with the hook and insert it into the centre UniLoc pad (4) and tighten it slightly.

FR: Prenez l'équerre centrale et insérez-la dans l'ouverture au centre de la tente. Insérez maintenant une barre (1) de manière à ce que la tente soit soutenue. Prenez maintenant le chevron central (2) avec le crochet et insérez-le dans le pad UniLoc central (4) et tendez-le légèrement.

FI: Ota keskikannatin ja aseta se teltan keskellä olevaan aukkoon. Aseta nyt tanko (1) niin, että teltta on tuettu. Ota nyt keskipalkki (2) koukulla ja työnnä se keskimmäiseen UniLoc-tyynyyn (4) ja kiristä sitä hieman.

DK: Tag midterbeslaget, og sæt det ind i åbningen i midten af teltet. Indsæt nu en stang (1), så teltet understøttes. Tag nu det midterste spær (2) med krogen, og sæt det ind i den midterste UniLoc-pude (4), og stram det lidt.

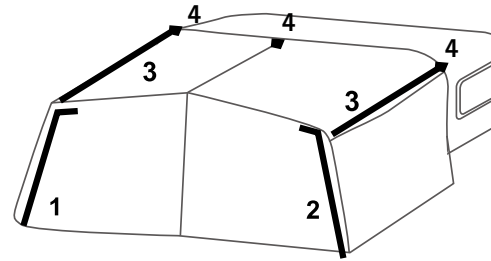

⑤

DE: Montieren Sie die Stangen (1) und (2) mit den seitlichen Dachsparren (3) und befestigen Sie diese am Mittelwinkel, indem Sie den Dachsparren wie den mittleren Dachsparren mit dem Haken im UniLoc-Pad (4) einhängen und leicht spannen.

EN: Assemble the poles (1) and (2) with the side rafters (3) and attach them to the centre bracket by hooking the rafter into the UniLoc pad (4) in the same way as the centre rafter and tensioning it slightly.

FR: Montez les barres (1) et (2) avec les chevrons latéraux (3) et fixez-les à l'équerre centrale en accrochant le chevron comme le chevron central avec le crochet dans le pad UniLoc (4) et en le tendant légèrement.

FI: Kokoa pylväät (1) ja (2) sivuparrujen (3) kanssa ja kiinnitä ne keskikannattimeen koukistamalla parru UniLoc-tyynyyn (4) samalla tavalla kuin keskiparru ja kiristämällä sitä hieman.

DK: Saml stolperne (1) og (2) med sidespærerne (3), og fastgør dem til midterbeslaget ved at hægte spærret ind i UniLoc-puden (4) på samme måde som midterspærret og spænde det let.

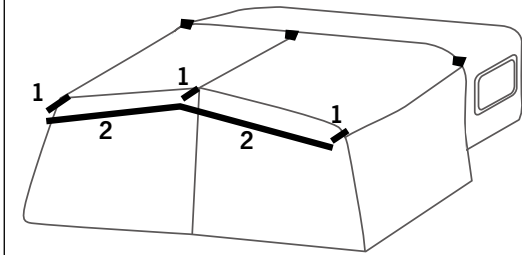

⑥

DE: Bringen Sie alle Front- und Seitenteile an ihren Platz und schließen Sie alle Reißverschlüsse. Bevor Sie das Hauptgestänge spannen, setzen Sie die Vordachstützen (1) ein und spannen Sie. Nach dem Spannen der Vordachstützen können Sie die Hauptstangen (2) spannen. Befestigen Sie die vorderen Gestänge des Vorderdach (je nach Modell, siehe Gestängeplan).

EN: Put all the front and side sections in place and close all the zips. Before tensioning the main poles, insert the canopy supports (1) and tension them. After tensioning the canopy supports, you can tension the main poles (2). Attach the front poles of the front roof (depending on the model, see pole diagram).

FR: Placez toutes les parties avant et latérales à leur place et fermez toutes les fermetures éclair. Avant de tendre les barres principales, placez les manchons d'auvent (1) et tendez-les. Après avoir tendu les manchons d'auvent, vous pouvez tendre les barres principales (2). Fixez les barres avant du toit avant (selon le modèle, voir le plan des barres).

FI: Aseta kaikki etu- ja sivuosat paikoilleen ja sulje kaikki vetoketjut. Ennen kuin kiristät pääpylväät, aseta kuomun kannattimet (1) paikoilleen ja kiristä ne. Kun olet kiristänyt kuomun tuet, voit kiristää pääpylväät (2). Kiinnitä etukatoksen etutolpat (mallista riippuen, katso tolppakaavio).

DK: Sæt alle for- og sidesektionerne på plads, og luk alle lynlåse. Før du spænder hovedstængerne, skal du indsætte kalechestøtterne (1) og spænde dem. Når du har spændt kalechestøtterne, kan du spænde hovedstængerne (2). Fastgør de forreste stænger på fronttaget (afhængigt af modellen, se stangdiagrammet).

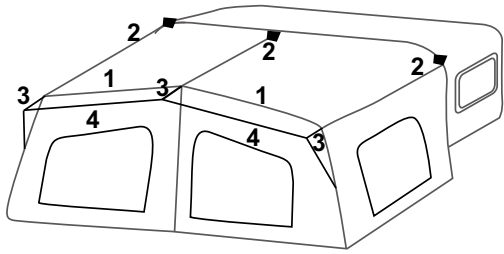

⑦

- DE:** 1. Spannen Sie die Haubenstangen (3)
2. Spannen Sie die Front (vorderen Firststangen) (1)
3. Spannen Sie die mittleren und seitlichen Dachsparrenstangen (2)
4. Spannen Sie ggf. die kurzen Vordachstangen (4)
- EN:** 1. Tighten the canopy stub poles (3)
2. Tighten the front (front ridge poles) (1)
3. Tighten the centre and side roof rafter poles (2)
4. If necessary, tighten the front canopy poles. (4)
- FR:** 1. Tendez les barres de capot (3)
2. Tendez l'avant (barres faîtières avant)(1)
3. Tendez les barres de chevron centrales et latérales (2)
4. Si nécessaire, tendez les barres d'auvent. (4)
- FI:** 1. Kiristä kuomun tolpat (3)
2. Kiristä etutolpat (etuharjan tolpat)(1)
3. Kiristä keski- ja sivutolpat (2)
4. Kiristä kuomun tolpat tarvittaessa. (4)
- DK:** 1. Spænd baldakinstængerne (3)
2. Spænd de forreste (forreste rygstænger) (1)
3. Spænd midter- og sidespærstængerne (2)
4. Stram baldakinstængerne, hvis det er nødvendigt. (4)

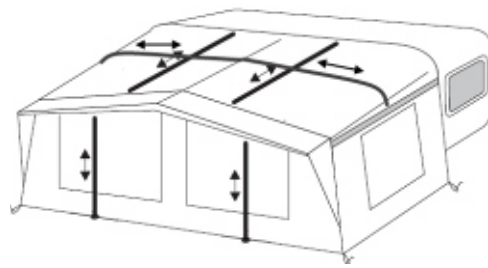

⑧

- DE:** Montieren Sie die zusätzlichen Dachsparren und Dachträgerstangen (je nach Modell, siehe Rahmenplan) und ziehen Sie alles fest.
- EN:** Fit the additional roof rafter and roof raiser poles (depending on models, see frame plan) and tighten everything.
- FR:** Montez les chevrons et les barres de toit supplémentaires (selon le modèle, voir le diagramme des barres) et serrez le tout.
- FI:** Asenna ylimääräiset kattoparrut ja kattopalkit (mallista riippuen, katso kytkentäkaavio) ja kiristä kaikki.
- DK:** Monter de ekstra tagspær og tagbøjler (afhængigt af modellen, se koblingsdiagrammet), og spænd det hele fast.

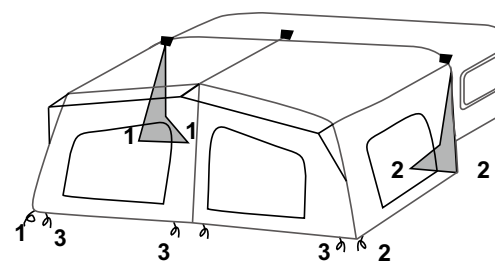

⑨

- DE:** Jetzt können Sie mit dem Abstecken des Zeltes beginnen. Versuchen Sie, das Zelt quadratisch zu halten, alle Absteckungen sollten in geraden Linien erfolgen. Beginnen Sie mit den beiden hinteren Ecken, dann folgen die beiden vorderen Ecken (1&2) und die Mitte (3). Zum Schluss befestigen Sie alle Zwischenpunkte. Achten Sie darauf, dass Sie alles rechtwinklig ziehen und dass Sie mit geraden Linien arbeiten.
- EN:** You are now ready to commence pegging out the awning. Try to keep the awning square and all pegging should be in straight lines. Start by pegging the two back corners, next peg the two front corners (1&2) and the middle (3). Finally, peg down all the intermediate points. Make sure that you pull everything square and that you are working with straight lines.
- FR:** Vous pouvez maintenant commencer à piqueter l'auvent. Essayez de garder l'auvent carré et tous les piquetages doivent être effectués en lignes droites. Commencez par les deux coins arrière, puis les deux coins avant (1&2) et le centre (3). Enfin, fixez tous les points intermédiaires. Veillez à tout tracer à angle droit et à travailler en lignes droites.
- FI:** Nyt voit aloittaa markiisin kiinnittämisen. Yritä pitää telttä neliön muotoisena, ja kaikki teltan paalutukset on tehtävä suorina linjoina. Aloita kahdesta takakulmasta, sitten kahdesta etukulmasta (1 ja 2) ja keskeltä (3). Kiinnitä lopuksi kaikki välikohdat. Varmista, että piirrat kaiken suorassa kulmassa ja että käytät suoraa viivoja.
- DK:** Nu kan du gå i gang med at sætte forteltet op. Forsøg at holde teltet kvadratisk, og alle udstikninger skal foretages i lige linjer. Start med de to bageste hjørner, efterfulgt af de to forreste hjørner (1&2) og midten (3). Til sidst fastgøres alle mellemliggende punkter. Sørg for, at du tegner alt i rette vinkler, og at du arbejder med lige linjer.

⑩

- DE:** Wenn Sie den Rahmen richtig eingestellt und die Leitergummis ausreichend gespannt haben, sollte das Endergebnis stramm und rechtwinklig aussehen. Jetzt können Sie die Windschürze und die Radkastenabdeckung anbringen. Ihr Wohnwagen sollte mit einer Schiene an der Unterseite des Wohnwagens ausgestattet sein. Bringen Sie die Vorhänge an und befestigen Sie den Schmutzfänger am unteren Ende des Aufbaus. **IN DEN ERSTEN 24 STUNDEN WIRD SICH IHR VORZELT ENTSPANNEN. SPANNEN SIE DIE PLANE NACH DIESER ZEIT ERNEUT.**
- EN:** If you have adjusted the frame correctly and put sufficient tension on the ladder rubbers, the end result should look tight and square. You can now fit the draught skirt and wheel arch cover. Your caravan should be fitted with a rail at the base of the caravan. Fit the curtains and fix the mud flap at the bottom of the body. **YOUR AWNING WILL RELAX DURING THE FIRST 24 HOURS. STRETCH THE CANVAS AGAIN AFTER THIS TIME.**
- FR:** Si vous avez correctement réglé le cadre et suffisamment tendu les caoutchoucs des échelles, le résultat final devrait être tendu et d'équerre. Vous pouvez maintenant fixer le tablier et le couvre-roue. Votre caravane devrait être équipée d'un rail sur la partie inférieure de la caravane. Installez les rideaux et fixez la bavette au bas de la structure. **AU COURS DES PREMIÈRES 24 HEURES, VOTRE AUVENT VA SE DÉTENDRE. TENDEZ À NOUVEAU LA TOILE APRÈS CETTE PÉRIODE.**
- FI:** Jos olet säätänyt rungon oikein ja kiristänyt tikapuukumi riittävästi, lopputuloksen pitäisi näyttää tiukalta ja suorakulmaiselta. Nyt voit kiinnittää helman ja pyöräkotelon suojuksen. Asuntovaunusi pitäisi olla varustettu kiskolla asuntovaunun alapuolella. Asenna verhot ja kiinnitä lokasuoja rungon alaosaan. **MARKIISISI RENTOUTUU ENSIMMÄISTEN 24 TUNNIN AIKANA. KIRISTÄ PRESSU UUELLEEN TÄMÄN AJAN KULUTTUA.**
- DK:** Hvis du har justeret rammen korrekt og spændt stige-gummierne tilstrækkeligt, skal slutresultatet se stramt og firkantet ud. Nu kan du montere skørtet og hjulkassedækslet. Din campingvogn skal være udstyret med en skinne på undersiden af campingvognen. Monter gardinerne, og fastgør stænklappen i bunden af karosseriet. **DIT FORTELT VIL SLAPPE AF I LØBET AF DE FØRSTE 24 TIMER. STRAM PRESENNINGEN IGEN EFTER DETTE TIDSFRUM.**

**DE: SO VERWENDEN SIE DIE UNILOC-PADS: / EN: HOW TO USE THE UNILOC PADS: / FR: COMMENT UTILISER LES TAMPONS UNILOC :
FI: MITEN UNILOC-TYINYJÄ KÄYTETÄÄN: / DK: SÅDAN BRUGER DU UNILOC-PUDERNE:**

1

- DE:** Bei Caravans mit hochgezogenen Kederschiene: Verwenden Sie das flache Kissen auf der Rückseite.
EN: For caravans with elevated awning rails: use the flat cushion at the back.
FR: Pour les caravanes avec des rails de joncs relevés : Utilisez le coussin plat à l'arrière.
FI: Asuntovaunuihin, joissa on korotetut putkikiskot: Käytä litteää tyynyä selässä.
DK: Til campingvogne med forhøjede rørskinner: Brug den flade pude på bagsiden.

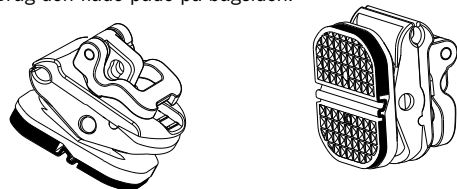

2

- DE:** Für Wohnwagen mit bündigen Kederschiene: Zum Beispiel:
A) Das Rückenkissen herausziehen
EN: For caravans with flush awning rails: Such as:
A) Pull out the back cushion
FR: Pour les caravanes avec rails de bourrelet affleurant : Par exemple : **A) retirer le coussin de dossier**
FI: Asuntovaunuihin, joissa on putkikiskot: Esimerkiksi:
A) Vedä takatyyny ulos
DK: Til campingvogne med indbyggede rørskinner: For eksempel:
A) Træk ryghynden ud

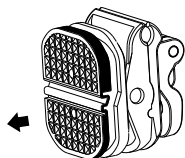

B)

- DE:** 180° Umdrehungen im Uhrzeigersinn
EN: Turn it 180°clock wise
FR: 180° de rotation dans le sens des aiguilles d'une montre
FI: 180° myötäpäivään
DK: 180° rotation med uret

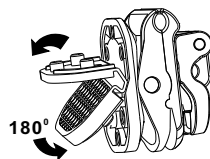

C)

- DE:** Schieben Sie das Rückenkissen zurück, so dass hinten ein gestuftes Kissen entsteht.
EN: Push the back cushion back in place to make a stepped cushion at the back.
FR: Repoussez le coussin de dossier de manière à obtenir un coussin étagé à l'arrière.
FI: Työnnä selkätyynyä taaksepäin, jotta selkänojaan muodostuu porrasmainen tyyny.
DK: Skub rygpudden tilbage for at skabe en aftrappet pude i ryggen.

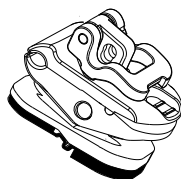

3

- DE:** Befestigung der Uniloc-Pads an einer Markise:
EN: Fixing the Uniloc pads onto an awning:
FR: Fixation des patins Uniloc sur un store :
FI: Uniloc-tyynyjen kiinnittäminen markiisiin:
DK: Montering af Uniloc-puder på en markise:

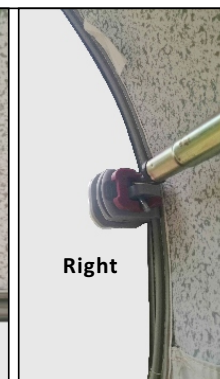
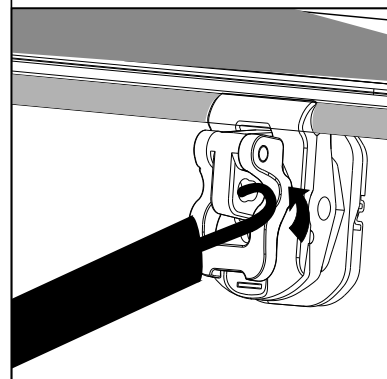
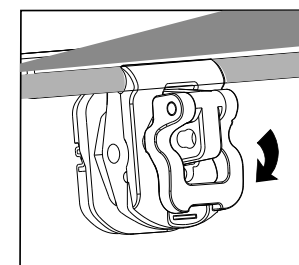
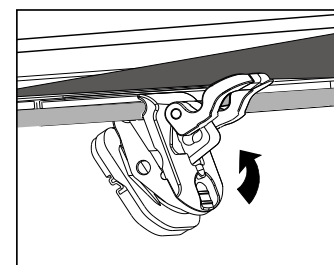
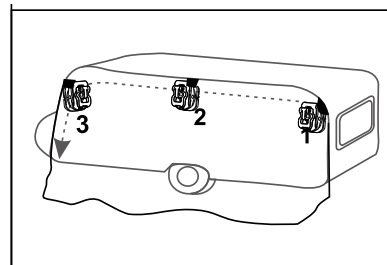

Sicherheitsmaßnahmen:

Benutzen Sie keine Heiz-, Koch- oder Beleuchtungsgeräte in der Nähe der Wände, des Daches oder der Vorhänge. Kochen Sie niemals im Vorzelt oder nutzen eine offene Flamme innerhalb des Vorzeltes, da dies eine große Brandgefahr bedeutet, die ihr Leben gefährden kann. Halten Sie Kinder von eingeschalteten Geräten fern. Beachten Sie die Sicherheitsregeln für den Umgang dieser Geräte. Verstellen Sie nicht die Durch- / Ausgänge.

Achten Sie auf ausreichende Belüftung, wenn Sie gas- oder benzinbetriebene Geräte in geschlossenen Räumen betreiben, da diese Luftsauerstoff verbrauchen.

Machen Sie sich mit den Feuerschutzrichtungen auf dem Gelände vertraut.

Tips / Anweisungen für Auf- & Abbau:

Achten Sie beim Öffnen der Tragetasche auf die Verpackung des Vorzeltes. Das wird Ihnen später das Zusammenpacken erleichtern.

Wählen Sie eine ebene Fläche und befreien Sie den Untergrund des Stellplatzes von Steinen, Zweigen und spitzen Gegenständen. Wir empfehlen eine zusätzliche Bodenplane als Unterlage für den Aufbau, um Beschädigungen und Verschmutzung zu vermeiden.

Breiten Sie das Vorzelt so aus, dass der Eingang in die gewünschte Richtung zeigt. Vermeiden Sie es, das Vorzelt direkt unter Bäumen aufzustellen und bauen Sie es vor der Reise bereits einmal auf, um sich mit dem Produkt vertraut zu machen und um zu prüfen, ob alle benötigten Teile vorhanden sind.

Befolgen Sie die Aufbauanleitung. Wir empfehlen den Aufbau durch 2 Personen. Stellen Sie vor dem Aufbau sicher, dass alle Türen des Vorzeltes geschlossen sind.

Kondenswasser:

Kondenswasser ist kein Anzeichen dafür, dass das Vorzelt undicht ist und kein Reklamationsgrund. Es entsteht auf der kältesten Fläche der beschichteten Zelthaut. Durch gute Belüftung kann Kondenswasser vermindert werden. Es ist möglich, dass sich Kondenswasser im Inneren des Vorzeltes bildet. Dies können Sie verhindern, indem Sie u.a. keine nasse Kleidung usw. im Vorzelt aufbewahren und für eine gute Belüftung sorgen.

Reinigung, Pflege & Aufbewahrung:

Das Vorzelt muß beim Abbauen und Zusammenpacken vollkommen trocken sein, da sonst Schäden durch Feuchtigkeit auftreten können. Wir empfehlen, alle Metallstangen nach dem Gebrauch mit einem Tuch abzuwischen, welches in säurefreies Öl getaucht wurde.

Das Zelt darf nur mit speziellen Produkten gereinigt werden. Waschen Sie das Vorzelt niemals in einer Waschmaschine und lassen Sie es niemals chemisch reinigen.

Bewahren Sie das Vorzelt an einem trockenen Ort auf. Die Hauptnähte des Vorzeltes sind gegen Undichtigkeit verschweißt. Zur Reparatur benutzen Sie Nahtdichter und Zeltimpregnierspray. Insektizide dürfen niemals im oder auf das Vorzelt gesprüht werden, um die Eigenschaften des Materials nicht zu beeinträchtigen bzw. zu zerstören.

Hinweise:

Bei starkem Wind tauschen Sie die mitgelieferten Zeltheringe gegen spezielle Sturmheringe aus. Ziehen Sie die Heringe nicht an den Abspannseilen aus dem Boden, sondern benutzen Sie einen Heringsentferner.

Spannen Sie die Abspannseile niemals bis zum Maximum, da das Vorzelt sonst keinerlei Spiel mehr hat, um sich dem Wind und Wetter anzupassen. UV-Strahlen können die Zelthaut beschädigen, wenn das Vorzelt über einen längeren Zeitraum direktem Sonnenlicht ausgesetzt ist. Dadurch können sich Farbe und Materialstabilität verändern. Verwitterung durch zu starke UV-Belastung ist kein Garantiefall.

Safety measures:

Do not use any heating, cooking or lighting equipment near the walls, roof or curtains on. Never cook inside the awning or use an open flame inside the awning, this could lead to fire, damage to the awning or endanger lives. Keep children away from appliances that are turned on. Follow the safety rules for handling these devices.

Do not adjust the passages/exits. Ensure ventilation all the time to avoid suffocation.

Familiarize yourself with fire safety precautions on the premises.

Tips / instructions for assembly & disassembly:

When opening the carry bag, pay attention to the packaging of the awning. This will make it easier for you to pack after use. Choose a flat surface and free the ground from stones, branches and sharp objects. We recommend an additional ground sheet as a base for the pitch to prevent wet, dirty and damage.

Spread out the awning so that the entrance points in the desired direction.

Avoid placing the awning directly under trees and set it up once before the trip to familiarize yourself with the product and to check that all the necessary parts are present.

Follow the assembly instructions. We recommend that 2 people assemble the product.

Before setting up, make sure that all doors of the awning are closed.

Condensation:

Condensation is not an indication that the awning is leaking and is not covered under the warranty. It occurs on the coldest surface of the coated awning skin. Condensation can be reduced by good ventilation.

It is possible for condensation to form inside the awning. You can prevent this by, among other things, not storing wet clothing, etc. inside the awning and by providing good ventilation.

Cleaning, Care & Storage:

The awning must be completely dry when you take it down and pack it up, otherwise moisture damage may occur. We recommend wiping down all metal poles after use with a cloth dipped in acid-free oil.

The awning may only be cleaned with special products. Never wash the awning in a washing machine or have it dry cleaned. Store the awning in a dry place.

The main seams of the awning are welded against leakage. To repair, use seam sealer and awning waterproofing spray.

Insecticides should never be sprayed in or on the awning to avoid affecting or destroying the properties of the material.

Notes:

In case of strong wind, replace the supplied tent pegs with special storm pegs. Do not pull the pegs out of the ground by the guy ropes, use a peg remover instead.

Never tension the guy ropes to the maximum or the awning will have no slack to adjust to the wind and weather.

UV rays can damage the awning skin if the awning is exposed to direct sunlight for a long period of time. This can change the color and material stability. Weathering due to excessive UV exposure is not a warranty issue.

Mesures de sécurité :

N'utilisez pas d'appareils de chauffage, de cuisson ou d'éclairage près des murs, du toit ou des rideaux sur. Ne cuisinez jamais à l'intérieur de l'auvent et n'utilisez pas de flamme nue à l'intérieur de l'auvent, cela pourrait entraîner un incendie, endommager l'auvent ou mettre des vies en danger. Tenez les enfants éloignés des appareils allumés. Respectez les règles de sécurité pour la manipulation de ces appareils.

N'ajustez pas les passages / sorties. Assurez une ventilation en permanence pour éviter toute suffocation. Familiarisez-vous avec les mesures de sécurité incendie dans les locaux.

Conseils / instructions pour le montage et le démontage :

Lorsque vous ouvrez le sac de transport, faites attention à l'emballage de l'auvent. Il vous sera ainsi plus facile de l'emballer après utilisation. Choisissez une surface plane et libérez le sol des pierres, des branches et des objets pointus. Nous vous recommandons d'utiliser un tapis de sol supplémentaire comme base pour l'emplacemement afin d'éviter qu'il ne soit mouillé, sali et endommagé.

Étendez l'auvent de manière à ce que l'entrée soit orientée dans la direction souhaitée.

Évitez de placer l'auvent directement sous les arbres et montez-le une fois avant le voyage pour vous familiariser avec le produit et vérifier que toutes les pièces nécessaires sont présentes. Suivez les instructions de montage. Nous recommandons que 2 personnes assemblent le produit. Avant le montage, assurez-vous que toutes les portes de l'auvent sont fermées.

Condensation :

La condensation n'est pas une indication que l'auvent fuit et n'est pas couverte par la garantie. Elle se produit sur la surface la plus froide de la peau enduite de l'auvent. La condensation peut être réduite par une bonne ventilation.

Il est possible que de la condensation se forme à l'intérieur de l'auvent. Vous pouvez l'éviter, entre autres, en ne stockant pas de vêtements humides, etc. à l'intérieur de l'auvent et en assurant une bonne ventilation.

Nettoyage, entretien et stockage :

L'auvent doit être complètement sec lorsque vous le démontez et le remballez, sinon des dommages dus à l'humidité peuvent se produire. Nous recommandons d'essuyer tous les poteaux métalliques après utilisation avec un chiffon trempé dans une huile sans acide.

L'auvent ne peut être nettoyé qu'avec des produits spéciaux. Ne lavez jamais le store dans une machine à laver et ne le faites pas nettoyer à sec. Stockez le store dans un endroit sec.

Les coutures principales de l'auvent sont soudées pour éviter les fuites. Pour les réparer, utilisez un produit d'étanchéité pour coutures et un spray imperméabilisant pour auvents.

Les insecticides ne doivent jamais être pulvérisés dans ou sur l'auvent pour éviter d'affecter ou de détruire les propriétés du matériau.

Remarques :

En cas de vent fort, remplacez les piquets de tente fournis par des piquets spéciaux pour tempête. Ne tirez pas les piquets du sol par les cordes d'ancrage, utilisez plutôt un arrache-piquets. Ne tendez jamais les cordes de haubanage au maximum, sinon l'auvent n'aura pas de mou pour s'adapter au vent et aux conditions météorologiques.

Les rayons UV peuvent endommager la peau du store si celui-ci est exposé à la lumière directe du soleil pendant une longue période. Cela peut modifier la couleur et la stabilité du matériau. L'altération due à une exposition excessive aux UV n'est pas un problème de garantie.

Sikkerhedsforanstaltninger:

Brug ikke varme-, koge- eller lysapparater i nærheden af væggene, taget eller gardinerne. Lav aldrig mad i forteltet, og brug aldrig åben ild i forteltet, da det udgør en alvorlig brandfare, som kan bringe dit liv i fare. Hold børn væk fra tændte apparater. Overhold sikkerhedsreglerne for håndtering af disse apparater. Undgå at blokere gennemløb/udløb.

Sørg for tilstrækkelig ventilation ved brug af gas- eller benzindrevne apparater i lukkede rum, da de forbruger atmosfærisk ilt.

Gør dig bekendt med brandsikringsudstyret på stedet.

Tips / instruktioner til montering og demontering:

Vær opmærksom på markisens emballage, når du åbner bæreposen. Det vil gøre det lettere for dig at pakke det sammen senere.

Vælg en plan overflade, og ryd jorden for sten, grene og skarpe genstande. Vi anbefaler, at du bruger et ekstra underlag som base for teltpladsen for at undgå skader og snavs. Spred markisen ud, så indgangen peger i den ønskede retning. Undgå at slå forteltet op direkte under træer, og slå det op én gang før afrejse for at gøre dig fortrolig med produktet og kontrollere, at alle de nødvendige dele er til stede.

Følg monteringsvejledningen. Vi anbefaler, at 2 personer står for monteringen.

Sørg for, at alle forteltets døre er lukkede, før forteltet slås op.

Kondensvand:

Kondensvand er ikke et tegn på, at forteltet er utæt, og det er ikke en grund til at klage. Det opstår på den koldeste overflade af den belagte teltduk. Kondensvand kan minimeres ved god ventilation. Det er muligt, at der dannes kondens inde i forteltet. Du kan forhindre dette ved ikke at opbevare vådt tøj osv. i forteltet og ved at sørge for god ventilation.

Rengøring, pleje og opbevaring:

Markisen skal være helt tør, når den afmonteres og pakkes sammen, da der ellers kan opstå fugtskader. Vi anbefaler, at alle metalstænger tørres af efter brug med en klud dyppet i syrefri olie.

Markisen må kun rengøres med specialprodukter. Vask aldrig markisen i en vaske-maskine, og få den aldrig rensat.

Opbevar markisen på et tørt sted. Markisens hovedsømme er svejset for at forhindre utætheder. Brug sømforsæglere og teltvandspray til at reparere dem.

Insektmidler må aldrig sprøjtes i eller på forteltet for ikke at forringe eller ødelægge materialets egenskaber.

Bemærkninger:

Ved kraftig blæst skal de medfølgende teltpløkker udskiftes med særlige stormpløkker. Træk ikke pløkkerne ud af jorden i bardunerne, men brug i stedet en pløkfjerner. Spænd aldrig bardunerne til det maksimale, da teltet ellers ikke længere har noget slæk til at tilpasse sig vind og vejr. UV-stråler kan beskadige teltets hud, hvis markisen udsættes for direkte sollys i længere tid. Det kan ændre farven og materialets stabilitet. Forvitring på grund af overdreven UV-eksponering er ikke dækket af garantien.

Turvatoimenpiteet:

Älä käytä lämmitys-, ruoanlaitto- tai valaistuslaitteita seinien, katon tai verhojen läheisyydessä. Älä koskaan valmista ruokaa markiisin sisällä tai käytä avotulta markiisin sisällä, tämä voi johtaa tulipaloon, vahingoittaa markiisia tai vaarantaa ihmishenkiä. Pidä lapset poissa päällä olevien laitteiden läheisyydestä. Noudata näiden laitteiden käsittelyä koskevia turvallisuussääntöjä.

Älä säädä kulkuväyliä/uloskäyntejä. Varmista tuuletus koko ajan tukehtumisen välttämiseksi. Tutustu tilojen paloturvallisuuteen liittyviin varotoimiin.

Vinkkejä / ohjeita kokoonpanoa & purkamista varten:

Kun avaat kantolaukun, kiinnitä huomiota markiisin pakkaukseen. Tämä helpottaa pakkaamista käytön jälkeen. Valitse tasainen alusta ja vapautta maa kivistä, oksista ja terävistä esineistä. Suosittelemme ylimääräistä maaverkkoa kentän alustaksi märkyiden, likaantumisen ja vaurioitumisen estämiseksi.

Levitä markiisi niin, että sisäänkäynti osoittaa haluttuun suuntaan.

Vältä markiisin sijoittamista suoraan puiden alle ja pystytä se kerran ennen matkaa, jotta voit tutustua tuotteeseen ja tarkistaa, että kaikki tarvittavat osat ovat mukana.

Noudata kokoamisohjeita. Suosittelemme, että 2 henkilöä kokoaa tuotteen.

Varmista ennen pystytystä, että markiisin kaikki ovet ovat kiinni.

Kondensaatio:

Kondensaatio ei ole merkki siitä, että markiisi vuotaa, eikä se kuulu takuun piiriin.

Sitä esiintyy päällystetyn markiisin nahan kylmimmällä pinnalla. Kondensaatiota voidaan vähentää hyvällä ilmanvaihdoilla.

Kondenssiveden muodostuminen markiisin sisälle on mahdollista. Voit estää tämän muun muassa seuraavilla tavoilla muun muassa välttämällä märkien vaatteiden tms. säilyttämistä markiisin sisällä ja huolehtimalla hyvästä ilmanvaihdosta.

Puhdistus, hoito ja varastointi:

Markiisin on oltava täysin kuiva, kun se puretaan ja pakataan, sillä muutoin voi syntyä kosteusvaurioita. Suosittelemme, että kaikki metallitangot pyyhitään käytön jälkeen hapottomaan öljyyn kastetulla liinalla. Markiisin saa puhdistaa vain erikoistuotteilla. Älä koskaan pese markiisia pesukoneessa tai kemiallisessa pesussa.

Säilytä markiisi kuivassa paikassa.

Markiisin pääsaumat on hitsattu vuotoja vastaan. Käytä korjaamiseen saumatiivistettä ja markiisin vedenpitävyysuuhketta. Hyönteismyrkkyjä ei saa koskaan ruiskuttaa markiisiin tai markiisin päälle, jotta ne eivät vaikuttaisi materiaalin ominaisuuksiin tai tuhoaisi niitä.

Huomautuksia:

Kovan tuulen sattuessa vaihda mukana toimitetut teltan tapit erityisiin myrskytappeihin.

Älä vedä tappeja irti maasta kiinnitysköysien avulla, käytä sen sijaan tapin irrotinta.

Älä koskaan kiristä köysiä maksimikireydelle, sillä muuten markiisi ei voi mukautua tuulen ja sään mukaan.

UV-säteet voivat vahingoittaa markiisin pintakerrosta, jos markiisi on pitkään suorassa auringonvalossa. Tämä voi muuttaa väriä ja materiaalin vakautta. Liiallisesta UV-altistuksesta johtuva sään aiheuttama vaurioituminen ei ole takuuongelma.

Reimo Reisemobil-Center GmbH, Boschring 10, 63329 Egelsbach (nachfolgend „Reimo“ oder „Wir“) räumt Ihnen zusätzlich zu den gesetzlichen Mängelrechten auf die unter den Reimo-Eigenmarken „REIMO TENT“ vertriebenen Produkte eine Garantie von 3 Jahren ein. Die Frist für die Berechnung der Garantiedauer beginnt jeweils mit Rechnungsdatum. Der räumliche Geltungsbereich unserer Garantie erstreckt sich auf das Gebiet der Bundesrepublik Deutschland. Sollten während des Garantiezeitraums Material- oder Fertigungsfehler an dem von Ihnen erworbenen Produkt auftreten, so gewähren wir Ihnen im Rahmen dieser Garantie eine der folgenden Leistungen nach unserer Wahl:

- Kostenfreie Reparatur der Ware oder
- Kostenfreier Austausch der Ware gegen einen gleichwertigen Artikel

Alle Originalteile, die im Rahmen der Erbringung von Garantieleistungen ersetzt wurden, gehen in das Eigentum von Reimo über. Die neuen Teile bzw. Austauschteile gehen in das Eigentum des Kunden über.

Reparaturleistungen oder der Austausch im Rahmen der Garantie berechtigen nicht zu einer Verlängerung oder einem Neubeginn des Garantiezeitraums.

Im Garantiefall wenden Sie sich bitte an ihren Händler, von welchem Sie den betreffenden Artikel erworben haben, oder direkt an Reimo als Garantiegeber:

Reimo Reisemobil-Center GmbH, Boschring 10, 63329 Egelsbach, Telefon: 06150 8662-310
Die Garantie gilt nicht, wenn andere Mängel als Material- oder Fertigungsfehler festgestellt werden. Garantieansprüche sind ausgeschlossen bei Schäden an der Ware durch:

- Regulären Verschleiß
- Unsachgemäße und nicht bestimmungsgemäße Verwendung des Produkts
- Unsachgemäßen Betrieb, Installation, Montage, Inbetriebnahme oder Bedienung entgegen der jeweiligen Gebrauchs- und/oder Einbauanweisung, insbesondere bei Missachtung von Wartungs-, Pflege und Warnhinweisen
- Nichtbeachtung etwaiger Sicherheitsvorkehrungen
- Gewaltanwendung (z.B. Schläge)
- Eigenreparaturen
- Verwendung von Nicht-Originalteilen des Herstellers oder vom Hersteller nicht freigegebenen Teilen
- Umwelteinflüsse (Hitze, Feuchtigkeit etc.)
- Umstände, die nicht vom Hersteller zu verantworten sind (z.B. Naturkatastrophen, Unfälle)
- Unsachgemäßen Transport

Voraussetzung für die Inanspruchnahme der Garantie ist, dass Sie uns die Prüfung des Garantiefalls ermöglichen (z.B. durch Einschicken der Ware). Es ist darauf zu achten, dass Beschädigungen der Ware auf dem Transportweg durch eine sichere Verpackung vermieden werden.

Zur Inanspruchnahme der Garantieleistung ist eine Rechnungskopie der Warensendung beizufügen. Dies dient dazu, dass wir das Vorliegen der Garantievoraussetzungen prüfen können.

Ohne Rechnungskopie können wir eine Garantieleistung ablehnen.

Bei berechtigter Inanspruchnahme einer Garantieleistung entstehen Ihnen keine Versandkosten, d.h. wir erstatten Ihnen etwaige Versandkosten für das Einschicken der Ware. (Beinhaltet nur den Versand innerhalb der Bundesrepublik Deutschland).

Bitte beachten Sie: Durch diese Händlergarantie von Reimo werden Ihre gesetzlichen Rechte bei Mängeln (Gewährleistungsrechte) gegen Reimo / einen Händler nicht eingeschränkt und können von Ihnen unentgeltlich in Anspruch genommen werden.

Von diesem Garantieverprechen bleiben etwaige bestehende Gewährleistungsrechte Reimo gegenüber unberührt. Diese Herstellergarantie erweitert Ihre Rechtsstellung daher vielmehr.

Für den Fall, dass die Kaufsache mangelhaft ist, können Sie in jedem Fall gegenüber Reimo ihre gesetzlichen Gewährleistungsrechte geltend machen und zwar unabhängig davon, ob ein Garantiefall vorliegt oder die Garantie in Anspruch genommen wird.

Reimo Reisemobil-Center GmbH, Boschring 10, D-63329 Egelsbach (hereinafter referred to as “Reimo” or “we”), provides a three-year warranty on the products sold under its own “REIMO TENT” brand in addition to the statutory rights related to defects.

The warranty period will start to run on the relevant invoice date. The geographical scope of our warranty extends to the territory of the Federal Republic of Germany.

If any material defects or manufacturing defects are found in your purchased products during the warranty period, we will provide you with one of the following services at our discretion as part of the warranty:

- We will repair the goods free of charge; or
- We will exchange the goods for an equivalent product free of charge.

Reimo will acquire ownership of any original parts that are replaced within the scope of the above warranty services.

You will acquire ownership of the new parts or replacement parts.

Any repairs or replacements provided under the warranty will not entitle you to extend or restart the relevant warranty period. If you wish to make a warranty claim, please contact the dealer from whom you purchased the product in question or Reimo directly as the warrantor:

Reimo Reisemobil-Center GmbH, Boschring 10, D-63329 Egelsbach,
Tel.: +49 6150 8662-310

The warranty will not apply if any defects other than material defects or manufacturing defects are found.

Furthermore, warranty claims will be rejected if any damage is caused by:

- normal wear and tear;
- improper and non-intended use of the product;
- improper operation, installation, assembly, commissioning or operation contrary to the relevant instructions for use and/or installation, especially if instructions for maintenance and care or warnings are not observed;
- failure to observe any safety precautions;
- use of force (e.g. beating);
- self-repairs;
- use of any non-original parts or any parts not approved by the manufacturer;
- environmental factors (e.g. heat, humidity);
- circumstances for which the manufacturer is not responsible (e.g. natural disasters, accidents); or
- improper transportation.

In order to make a warranty claim, you must allow us to examine the case in question (e.g. by sending us the goods).

Please use secure packaging to ensure that the goods are not damaged during transport.

In order to make a warranty claim, you must enclose a copy of the invoice with the shipment of the goods. This will enable us to check whether the warranty conditions are met. If you do not enclose a copy of the invoice, we may refuse to provide services under the warranty. If your warranty claim is legitimate, you will not incur any shipping costs (i.e. we will reimburse you for any shipping costs incurred to send us the goods. Includes shipping within the Federal Republic of Germany only).

Please note:

This manufacturer’s warranty provided by Reimo will not restrict any statutory warranty rights that you may be able to assert against Reimo / a dealer in the event of defects; you may exercise the relevant rights free of charge.

This manufacturer’s warranty shall have no bearing on any statutory warranty rights that you may hold against Reimo. On the contrary, this manufacturer’s warranty serves to consolidate your legal position.

If any of your purchased items are defective, you may always assert your statutory warranty rights against Reimo, regardless of whether the defects are covered by the warranty or whether a claim is asserted under the warranty.

La société Reimo Reisemobil-Center GmbH, Boschring 10, D-63329 Egelsbach (ci-après dénommée « Reimo » ou « nous »), accorde une garantie de trois ans sur les produits vendus sous ses marques propres « REIMO TENT » en plus des droits légaux liés aux défauts.

La période de garantie commence à partir de la date de facturation pertinente. La portée géographique de notre garantie s’étend au territoire de la République fédérale d’Allemagne. Si des défauts matériels ou de fabrication sont constatés sur les produits achetés pendant la période de garantie, nous vous fournirons l’un des services suivants, à notre discrétion, dans le cadre de la garantie :

- Nous réparerons les marchandises gratuitement ; ou
- Nous échangerons gratuitement la marchandise contre un produit équivalent.

Reimo devient propriétaire de toutes les pièces d’origine qui sont remplacées dans le cadre des services de garantie susmentionnés. Vous deviendrez propriétaire des nouvelles pièces ou des pièces de rechange. Les réparations ou les remplacements effectués dans le cadre de la garantie ne donnent pas droit à une prolongation ou à un redémarrage de la période de garantie concernée. Si vous souhaitez faire valoir votre droit à la garantie, veuillez contacter le revendeur auprès duquel vous avez acheté le produit en question ou Reimo directement en tant que garant :

Reimo Reisemobil-Center GmbH, Boschring 10, D-63329 Egelsbach,
Tél. : +49 6150 8662-310

La garantie ne s’appliquera pas si des défauts autres que des défauts matériels ou des défauts de fabrication sont constatés. En outre, les réclamations au titre de la garantie seront rejetées si les dommages sont causés par :

- une usure normale ;
- une utilisation impropre et non intentionnelle du produit ;
- une exploitation, une installation, un montage, une mise en service incorrects ou contraires aux instructions d’utilisation et/ou d’installation pertinentes, en particulier si des instructions de maintenance et d’entretien ou des avertissements n’ont pas été respectés ;
- le non-respect des mesures de sécurité ;
- le recours à la force (par exemple, des coups) ;
- la réparation par ses propres moyens ;
- l’utilisation de toute pièce originale ou de pièces non approuvées par le fabricant ;
- les facteurs environnementaux (par exemple, la chaleur, l’humidité) ;
- les circonstances pour lesquelles le fabricant n’est pas responsable (par exemple, catastrophes naturelles, accidents) ; ou
- un transport inapproprié.

Pour faire valoir votre droit à la garantie, vous devez nous permettre de procéder à l’examen du cas en question (par exemple, en nous envoyant les marchandises). Veuillez utiliser un emballage sûr afin que les marchandises ne soient pas endommagées au cours du transport. Pour faire valoir votre droit à la garantie, vous devez joindre une copie de la facture à l’envoi des marchandises. Nous pourrions ainsi vérifier si les conditions de la garantie sont remplies. Si vous ne nous joignez pas une copie de la facture, nous pouvons refuser de fournir des services dans le cadre de la garantie. Si votre demande de garantie est légitime, vous n’aurez pas à payer de frais d’expédition (c’est-à-dire que nous vous rembourserons les frais d’expédition encourus pour nous envoyer les marchandises. Ne comprend que l’envoi en République fédérale d’Allemagne).

Veuillez noter que :

la présente garantie du fabricant accordée par Reimo ne limite pas les droits de garantie légaux que vous pouvez faire valoir à l’encontre de Reimo / d’un revendeur en cas de défauts ; vous pouvez exercer gratuitement les droits concernés. La présente garantie de fabricant n’a aucune incidence sur les droits de garantie légaux que vous pouvez faire valoir à l’encontre de Reimo. Bien au contraire, cette garantie du fabricant sert à consolider votre position juridique. Si l’un des articles que vous avez achetés se révèle défectueux, vous pouvez toujours faire valoir vos droits légaux à la garantie à l’encontre de Reimo, que les défauts soient couverts par la garantie ou qu’un droit à la garantie soit invoqué.

DK GARANTIBETINGELSER

Reimo Reisemobil-Center GmbH, Boschring 10, D-63329 Egelsbach (herefter betegnet som "Reimo" eller "vi"), giver garanti i tre år på produkter solgt under de egne mærker "REIMO TENT" udover de gældende lovpligtige regler vedr. defekter.

Garantiperioden starter på den relevante faktureringsdato. Geografisk omfatter vores garanti Forbundsrepublikken Tyskland. Hvis der findes produktionsfejl på de købte produkter under garantiperioden, stiller vi en af de følgende services til rådighed som del af garantien:

- Vi udfører gratis reparation af produktet; eller
- Vi bytter gratis produktet til et tilsvarende.

Reimo tager ejerskab af alle originale dele, der udskiftes i forbindelse med de ovennævnte garantiservices. Du får ejerskab af de nye dele eller udskiftede dele. Reparationer eller erstatninger, der finder sted under garantien genstarter eller forlænger ikke garantiperioden.

Hvis du ønsker at starte en garantisag, skal du kontakte forhandleren du købte produktet af eller Reimo direkte som garant:

Reimo Reisemobil-Center GmbH, Boschring 10, D-63329 Egelsbach, Tel.: +49 6150 8662-310

Garantien gælder ikke for defekter udover materialefejl eller produktionsfejl. Desuden gælder garantien ikke skader, der er forårsaget af:

- normal slitage;
- forkert eller ikke-hensigtsmæssig brug af produktet;
- forkert anvendelse, installation, samling, idriftsættelse eller anvendelse som ikke svarer til den relevante brugsinstruktion og/eller installation, især hvis instruktioner for vedligehold og pleje ikke overholdes;
- tilsidesættelse af sikkerhedsforanstaltninger;
- brug af vold (f.eks. slag);
- egne reparationer;
- brug af ikke-originale dele eller andre dele, der ikke er godkendt af producenten;
- miljømæssige faktorer (f.eks. varme, fugt);
- omstændigheder, som ligger udenfor producentens ansvar (f.eks. naturkatastrofer, ulykker); eller
- transportfejl.

For at kunne anvende garantien, skal vi have mulighed for at undersøge den pågældende sag (f.eks. ved at vi får indsendt produktet).

Anvend venligst sikker forsendelsesemballage, for at sikre at produktet ikke tager skade under transport. For at kunne starte en garantisag, skal du vedlægge en kopi af den originale faktura når du insender produktet. Dette gør det muligt for os, at undersøge om garantibetingelserne er overholdt. Hvis du ikke vedlægger en kopi af den originale faktura, kan vi afvise services i henhold til garantien.

Hvis din garantisag er gyldig, skal du ikke betale for forsendelse (det vil sige, at vi tilbagebetaler alle forsendelsesomkostninger du har betalt for at sende os produktet. Inkluderer kun forsendelse inden for Forbundsrepublikken Tyskland).

Bemærk:

Denne produktgaranti, som Reimo giver begrænser ikke den lovpligtige garanti, du kan indkræve af Reimo / en forhandler i tilfælde af defekter; du kan gratis anvende de relevante rettigheder. Denne produktgaranti har ikke indflydelse på lovpligtige garantier som en kunde kunne være berettiget til overfor Reimo. Tværtimod kan denne produktgaranti bestyrke dit lovmæssige standpunkt.

Hvis nogle af de købte produkter er defekte, har du krav på dine lovpligtige rettigheder overfor Reimo, uanset om defekterne er dækket af garantien eller om en indgivelse er berettiget i henhold til garantien.

FI TAKUUEHDOT

Reimo Reisemobil-Center GmbH, Boschring 10, D-63329 Egelsbach, Saksa (jäljempänä "Reimo" tai "me") myöntää kolmen vuoden takuun sen "REIMO TENT"-merkin nimellä myydyille tuotteille vikoihin liittyvien lakisääteisten oikeuksien lisäksi.

Takuujakso alkaa vastaavan laskun päivämäärästä. Takuun maantieteellinen alue kattaa Saksan liittotasavallan alueen. Mikäli ostetuissa tuotteissa havaitaan takuujakson aikana materiaali- tai valmistusvikoja, tarjoamme asiakkaalle jonkin seuraavista palveluista oman harkintamme mukaan osana takuuta:

- korjaamme tuotteet maksutta tai
- vaihdamme tuotteet vastaavanlaisen tuotteeseen maksutta.

Reimo saa edellä mainittujen takuupalveluiden puitteissa vaihdettujen alkuperäisten osien omistajuuden. Asiakas saa uusien osien tai vaihto-osien omistajuuden. Takuun puitteissa tehdyt korjaukset tai vaihdot eivät merkitse sitä, että vastaava takuujakso pidentyisi tai alkaisi alusta uudelleen.

Jos asiakas haluaa esittää takuuvaatimuksen, hänen tulee ottaa yhteyttä jälleenmyyjään, jolta hän osti kyseessä olevan tuotteen, tai suoraan takuun myöntäneeseen Reimo-yhtiöön:

Reimo Reisemobil-Center GmbH, Boschring 10, D-63329 Egelsbach, Saksa, puh.: +49 6150 8662-310

Takuu ei päde, jos tuotteesta löydetään muita kuin materiaali- tai valmistusvikoja. Tämän lisäksi takuuvaatimukset torjutaan, jos vaurion on aiheuttanut:

- tavanomainen kuluminen
- epäasianmukainen ja käyttötarkoituksen vastainen tuotteen käyttö
- epäasianmukainen toiminta, asennus, kokoaminen, käyttöönotto tai käyttöohjeiden vastainen käyttötapa ja/tai, asennus, erityisesti jos huolto- ja hoito-ohjeita tai varoituksia ei ole noudatettu
- turvallisuuteen liittyvien varotoimien laiminlyönti
- voiman käyttö (esim. lyöminen)
- omatoiminen korjaus
- muiden kuin alkuperäisosien tai valmistajan hyväksymien osien käyttö
- ympäristökäsitäjät (esim. kuumuus, kosteus)
- olosuhde, josta valmistaja ei ole vastuussa (esim. luonnonkatastrofi, onnettomuus) tai
- epäasianmukainen kuljetus.

Takuuvaatimuksen esittämiseksi asiakkaan on annettava meidän tutkia tapaus (esim. lähettämällä meille kulloisetkin tuotteet). Asiakkaan tulee tällöin käyttää turvallista pakkausta tuotteiden kuljetuksen aikaisen vaurioitumisen estämiseksi. Takuuvaatimuksen esittämiseksi asiakkaan on liitettävä kopio laskusta lähetettävien tuotteiden mukaan. Siten me pystymme tarkistamaan, että takuuehdot täyttyvät. Ellei asiakas liitä oheen kopiota laskusta, voimme kieltäytyä tarjoamasta takuuseen kuuluvia palveluita.

Mikäli asiakkaan takuuvaatimus on perusteltu, hänelle ei koidu lähetyskuluja (ts. hyvitämme mahdolliset tuotteiden lähettämisestä aiheutuneet lähetyskulut. Sisältää toimituksen vain Saksan liittotasavallan sisällä).

Huomautus:

Reimo-yhtiön myöntämä takuu ei rajoita lakisääteisiä takuuoikeuksia, joita asiakkaalla voi olla Reimo-yhtiötä tai jälleenmyyjää kohtaan vikojen ilmetessä; asiakas saa käyttää vastaavia oikeuksiaan maksutta. Valmistajan takuu ei vaikuta lakisääteisiin oikeuksiin, joita asiakkaalla voi olla Reimo-yhtiötä kohtaan. Päinvastoin, tämän valmistajan takuun tarkoituksena on lujittaa asiakkaan oikeudellista asemaa.

Jos asiakkaan ostama mikä tahansa tuote on viallinen, hän voi aina käyttää lakisääteisiä oikeuksiaan Reimo-yhtiötä kohtaan, riippumatta siitä, kattaako takuu vikoja tai esitetäänkö vaatimusta takuun puitteissa.